

























# ergo

ХОЛОДИЛЬНИК  
ІНСТРУКЦІЯ З ЕКСПЛУАТАЦІЇ  
MR-145



# ЗМІСТ

	Опис пристрою _____	03
	Техніка безпеки _____	03
	Вказівки щодо техніки безпеки _____	03
	Утилізація _____	05
	Замки _____	05
	Встановлення _____	05
	Перед використанням _____	05
	Місце встановлення _____	05
	Вирівнювання холодильника з морозильною камерою _____	06
	Очищення перед використанням _____	06
	Перед увімкненням! _____	07
	Перед заповненням холодильника з морозильною камерою _____	07
	Пуск _____	07
	Тестування _____	07
	Регулювання температури _____	07
	Надшвидке заморожування _____	08
	Використання _____	09
	Де зберігати продукти в холодильній камері _____	09
	Лоток для овочів _____	10
	Розморожування _____	12
	Пошук і усунення несправностей та технічне обслуговування _____	14
	Технічні характеристики _____	19
	Мікрофіша _____	20
	Безпека навколишнього середовища. Утилізація _____	20
	Інформація про виробника _____	21

Увага! Перед експлуатацією уважно і повністю прочитайте ці інструкції.

## ОПИС ПРИСТРОЮ

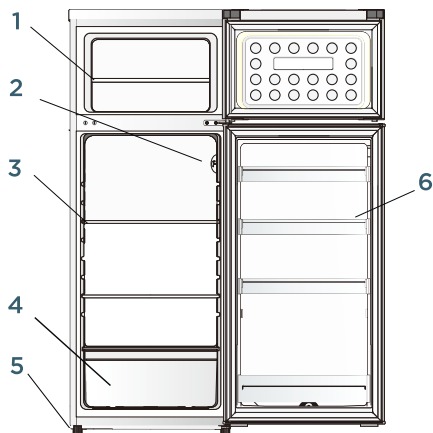

1. Полиця морозильної камери
2. Термостат холодильника
3. Полиця холодильної камери
4. Кошик для овочів
5. Передні ніжки, що регулюються
6. Полиця дверей холодильника

## ТЕХНІКА БЕЗПЕКИ

### УВАГА!

Виконання обслуговування або ремонту, пов'язане із зняттям кришок, представляє небезпеку для осіб, що не є авторизованим персоналом сервісної служби. Щоб виключити небезпеку ураження електричним струмом, не намагайтеся ремонтувати цей пристрій самостійно.

### ВКАЗІВКИ ЩОДО ТЕХНІКИ БЕЗПЕКИ

Не користуйтеся побутовими електроприладами, наприклад, феном або обігрівачем, для розморожування свого холодильника з морозильною камерою.

У контейнерах з горючими газами або рідинами можливий витік при низьких температурах. **Не зберігайте у холодильнику з морозильною камерою контейнери з горючими матеріалами, наприклад, аерозольні балончики, картриджі для заправки вогнегасників тощо.**

Не ставте газовані або шипучі напої в морозильну камеру. Фруктовий лід може викликати «обмороження», якщо він вживається відразу після витягання з холодильника з морозильною камерою.

Не виймайте з морозильної камери предмети вологими/мокрими руками, оскільки це може викликати пошкодження шкіри або «обморо-

ження». Пляшки і банки не слід ставити в морозильну камеру, оскільки вони можуть лопнути при замерзанні вмісту.

Слід дотримуватися рекомендацій виробника, що стосуються часу зберігання. Зверніться до відповідних інструкцій.

Не дозволяйте дітям чіпати органи керування або грати з холодильником з морозильною камерою. Холодильник з морозильною камерою — важкий пристрій. При його переміщенні слід проявляти обережність. Змінювати технічні характеристики або намагатися будь-яким чином допрацювати цей виріб небезпечно.

Не зберігайте у холодильнику з морозильною камерою легкозаймисті гази і рідини.

При пошкодженні кабелю живлення, щоб виключити можливу небезпеку, він повинен бути замінений виробником, його агентом з обслуговування або аналогічним кваліфікованим персоналом.

Цей прилад не призначений для користування особами (зокрема малолітніми дітьми) зі зменшеними фізичними або розумовими психічними можливостями чи з браком досвіду та знань, за винятком випадків безпосередньої присутності уповноваженого наглядового персоналу, або коли особою, яка є відповідальною за їхню безпеку, надано необхідні інструкції щодо користування приладом.

Малолітні діти повинні бути під наглядом уповноваженого персоналу, щоб унеможливити їхню гру з приладом.

До очищення і догляду не слід залучати дітей без нагляду.

Даний прилад призначений для використання в побутових і аналогічних умовах, таких як:

- кухні в магазинах, офісах та інших робочих приміщеннях;
- сільські садиби, а також готелі, мотелі та інші житлові приміщення для клієнтів;
- спальні і приміщення для прийому їжі;
- підприємства для постачання продуктів харчування і аналогічної не роздрібною торгівлі.

Не користуйтеся для прискорення процесу розморожування механічними пристроями та іншими засобами, окрім рекомендованих виробником.

Не користуйтеся побутовими електроприладами всередині відсіків для зберігання продуктів харчування, якщо прилади цього типу не рекомендовані виробником.

Не зберігайте в цьому приладі такі вибухонебезпечні речовини, як аерозольні балончики, заряджені горючою речовиною.

**УВАГА!** Утримуйте вентиляційні отвори в кожусі приладу чи в корпусі, у який вмонтовано прилад, вільними від будь-яких перешкод.

**УВАГА!** Не використовуйте механічні пристрої чи інші засоби для пришвидшення процесу відтаювання, крім рекомендованих виробником.

**УВАГА!** Не пошкодьте охолоджувальний контур.



## УТИЛІЗАЦІЯ

Старі прилади ще мають певну залишкову вартість. Екологічно чистий спосіб утилізації повинен забезпечувати можливість відновлення і повторного використання цінної сировини.

Холодагент, що використовується в приладі, та ізоляційні матеріали вимагають спеціальних процедур утилізації.

Перед утилізацією переконайтеся, що жодна з трубок, розташованих на тильній стороні приладу, не пошкоджена.

Актуальну інформацію про способи утилізації старого обладнання і упаковки від нового обладнання можна отримати в офісі місцевого органу самоврядування.



## ЗАМКИ

Якщо ваш холодильник з морозильною камерою оснащений замком, щоб запобігти доступу дітей, зберігайте ключ поза їх досяжністю і не в безпосередній близькості від приладу.

При утилізації старого холодильника з морозильною камерою відламайте всі старі замки і клямки, що використовувались для захисту.



## ВСТАНОВЛЕННЯ



### ПЕРЕД ВИКОРИСТАННЯМ

Перед використанням нового холодильника з морозильною камерою, будь ласка, уважно прочитайте ці інструкції і вказівки користувача.

Холодильник з морозильною камерою призначений для роботи в закритому приміщенні і використовується тільки в побутових цілях.



### МІСЦЕ ВСТАНОВЛЕННЯ

При виборі місця встановлення холодильника з морозильною камерою слід переконатися, що підлога рівна і тверда, приміщення добре провітрюється і середня кімнатна температура знаходиться в межах від 16 до 43 °С.

Уникайте встановлення холодильника з морозильною камерою поряд з джерелом тепла, наприклад, плитою, котлом або радіатором.

Також уникайте попадання на нього прямих сонячних променів при встановленні поза будівлями або на застлених терасах.

При встановленні холодильника поза будівлею, наприклад, у гаражі або прибудові, забезпечте його встановлення на гідроізоляційний шар, інакше на шафі холодильника відбуватиметься конденсація вологи.

У жодному разі не встановлюйте холодильник з морозильною камерою в заглиблення в стіні, у стінні шафи або предмети меблів; при роботі холодильника решітки на його тильній стороні можуть стати більш гарячими, а бічні стінки теплими. Тому він повинен бути встановлений так, щоб для тильної сторони холодильника з морозильною камерою було передбачено принаймні 9 см (3 1/2 дюйми) вільного місця, а для бічних сторін — 2 см (3/4 дюйми). Не накривайте холодильник з морозильною камерою ніяким покривалом.



## ВИРІВНЮВАННЯ ХОЛОДИЛЬНИКА З МОРОЗИЛЬНОЮ КАМЕРОЮ

Якщо холодильник з морозильною камерою встановлений не горизонтально, це може вплинути на вирівнювання дверей і магнітних замків, і може викликати неправильну роботу холодильника.

Після встановлення холодильника з морозильною камерою на постійне місце відрегулюйте рівень, обертаючи регульовальні ніжки спереду.

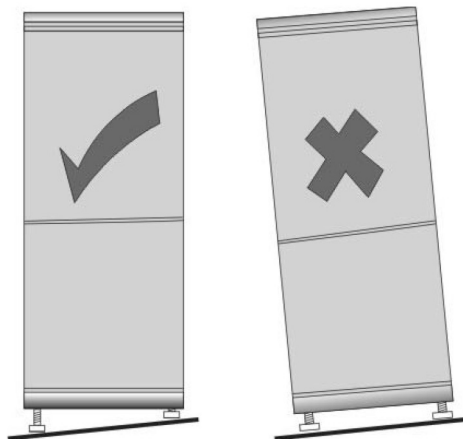

## ОЧИЩЕННЯ ПЕРЕД ВИКОРИСТАННЯМ

Протріть внутрішню частину холодильника з морозильною камерою слабким розчином питної соди. Потім змийте його теплою водою за допомогою вологої губки або ганчірки.

Вимийте кошики і полиці в теплій мильній воді і дайте їм повністю висохнути перед встановленням у холодильник.

Зовнішні частини холодильника з морозильною камерою можна очистити засобом для поліровки.

**Перш ніж вставити вилку в розетку, НЕОБХІДНО** переконатися, що ваша розетка сумісна з вилкою холодильника, що поставляється, з морозильною камерою.



## ПЕРЕД УВІМКНЕННЯМ!

НЕ ВМИКАЙТЕ ХОЛОДИЛЬНИК З МОРОЗИЛЬНОЮ КАМЕРОЮ ПРОТЯГОМ ЧОТИРЬОХ ГОДИН ПІСЛЯ ЙОГО ПЕРЕСТАНОВКИ. Рідині, що охолоджує, потрібний час, щоб відстоятися. При вимкненні приладу у будь-який момент часу, витримайте 30 хвилин, перш ніж увімкнути його знову, щоб дозволити рідині, що охолоджує, відстоятися.



## ПЕРЕД ЗАПОВНЕННЯМ ХОЛОДИЛЬНИКА З МОРОЗИЛЬНОЮ КАМЕРОЮ

Перед зберіганням продуктів у холодильнику з морозильною камерою увімкніть холодильник і почекайте 24 години, щоб переконатися, що він працює правильно, і дозволити встановити потрібну температуру.



## ПУСК



## ТЕСТУВАННЯ

Очистіть деталі холодильника теплою водою, що містить невелику кількість нейтрального чистячого засобу, промийте чистою водою і протріть їх досуха.

**ПРИМІТКИ:** Електричні частини холодильника можна протирати лише сухою тканиною.

Переведіть ручку термостата в положення «4», увімкніть електроживлення. Компресор починає працювати.

Відкрийте дверцята через 30 хвилин, якщо температура в холодильнику помітно зменшилася, це показує, що холодильна система працює добре. Коли холодильник попрацює протягом деякого періоду часу, регулятор температури автоматично встановить температуру в межах роботи з відкритими дверцятами.



## РЕГУЛЮВАННЯ ТЕМПЕРАТУРИ

Температурою в холодильній і в морозильній камері управляє регулятор температури, встановлений на внутрішній стінці холодильної камери. Перед завантаженням продуктів у морозильну камеру рекомендується за допомогою термостата морозильної камери забезпечити в ній температуру нижче -18 градусів за Цельсієм. Це може зайняти 2-3 години.

Відмітки на ручці є градаціями температури, а не точними значеннями температури в градусах. «0» відповідає стану «OFF» (Вимк.), а «7» відповідає найнижчій температурі.

Будь ласка, почніть з встановлення ручки в положення «4». Через дві години перевірте температуру за допомогою відповідного термометра. У звичайному циклі температура в холодильнику повинна бути встановлена в діапазоні від +2 °С до +5 °С, а в морозильній камері — від -18 до -24 градусів за Цельсієм. Для зниження температури холодильника переведіть ручку на відмітку «б» і перевірте температуру через годину.

**ПРИМІТКА:** Холодильник з морозильною камерою може не працювати при правильній температурі, якщо він знаходиться в дуже гарячому або холодному приміщенні, або коли ви дуже часто відкриваєте двері холодильника.



## НАДШВИДКЕ ЗАМОРОЖУВАННЯ

Швидке заморожування дозволяє волозі, що міститься всередині продуктів харчування, утворювати тонкі крижані кристали, які перешкоджають пошкодженню клітинної мембрани і відособленню цитоплазми при розморожуванні, при цьому може бути збережена оригінальна свіжість і живильні компоненти харчових продуктів.

Щоб зберігати свіжу муку і рибу протягом тривалого часу, їх потрібно піддавати швидкому заморожуванню. Для швидкого заморожування переведіть ручку регулятора температури в положення «7», перш ніж завантажувати їжу.

**ПРИМІТКА:** максимально допустимий об'єм складає 2,5 кг за один раз.

Після швидкого заморожування поверніть ручку назад у початкове положення (звичайний час швидкого заморожування не повинен перевищувати 4 години).





## ВИКОРИСТАННЯ

### **Поради щодо ідеального зберігання продуктів харчування в холодильнику. Будьте особливо обережні з м'ясом і рибою**

Ковбасні вироби завжди повинні зберігатися на полиці вище за сире м'ясо, щоб виключити бактеріальну передачу. Тримайте сире м'ясо на тарілці, яка достатньо велика для збору соків, і накривайте її харчовою плівкою або фольгою.

### **Залишайте місце навколо харчових продуктів**

Це дозволяє холодному повітрю циркулювати по холодильній камері, забезпечуючи охолодження всіх частин холодильника.

### **Обертайте харчові продукти!**

Щоб уникнути розповсюдження запаху і висихання, харчові продукти повинні бути окремо упаковані або закриті. Фрукти і овочі обертати не потрібно.

### **Заздалегідь приготована їжа повинна бути правильно охолоджена**

Перш, ніж помістити заздалегідь приготовану їжу в холодильник, дайте їй охолонути. Це допоможе зупинити зростання внутрішньої температури холодильника.

### **Закривайте двері**

Для запобігання виходу холодного повітря постарайтеся рідше відкривати двері. Повернувшись з магазину, перш ніж відкривати двері холодильника, розсортуйте продукти, які повинні в ньому зберігатися. Відкривайте двері тільки для того, щоб покласти або вийняти продукти.



## ДЕ ЗБЕРІГАТИ ПРОДУКТИ В ХОЛОДИЛЬНІЙ КАМЕРІ

### **Холодне відділення**

Призначено для зберігання продуктів, які довше зберігаються в охолодженому стані. Це молоко, яйця, йогурт, фруктові соки, тверді сири, наприклад, чеддер; відкриті банки і пляшки з приправами для салатів, соусами і джемами; жири, наприклад, вершкове масло, маргарин, нежирні пасти, кулінарні жири і сало.

### **Найхолодніше відділення: від 0 °C до 5 °C**

Призначено для зберігання продуктів, які повинні бути охолоджені для їх збереження:

- Сири та не приготовані продукти обов'язково повинні бути загорнуті.
- Заздалегідь приготовані охолоджені продукти, наприклад, готові страви, пироги з м'ясом, м'які сири.

- Заздалегідь приготоване м'ясо, наприклад, шинка.
- Готові салати (зокрема заздалегідь упаковані змішані зелені салати, рисовий, картопляний салат тощо).
- Десерти, наприклад, сир, домашня приготована їжа та її залишки або тістечка з кремом.



## ЛОТОК ДЛЯ ОВОЧІВ

Це найвологіша частина холодильника. Тут можна зберігати овочі, фрукти, компоненти свіжого салату, наприклад, немите нерізане листя салату, нерізані помідори, редиска тощо.

РЕКОМЕНДУЄТЬСЯ, ЩОБ УСІ ПРОДУКТИ, ЩО ЗБЕРІГАЮТЬСЯ В ЛОТКУ ДЛЯ ОВОЧІВ, БУЛИ ЗАГОРНУТІ.

**ПРИМІТКА:** Сире м'ясо, птицю і рибу завжди зберігайте в загорнутому вигляді на нижній полиці в нижній частині холодильника. Це виключить попадання крапель або торкання до інших харчових продуктів. Не зберігайте в холодильнику легкозаймисті гази і рідини.

## УВАГА! ВАША МОРОЗИЛЬНА КАМЕРА Є 4-ЗІРКОВОЮ

### Поради щодо покупки заморожених продуктів

При покупці заморожених продуктів подивіться на рекомендації зі зберігання на упаковці. Кожен компонент заморожених продуктів можна зберігати протягом часу, вказаного для пристрою з 4-зірковим рейтингом. Як правило, цей період часу вказується після слів «Best, Before» (Зберігати до), і знаходиться на передній частині упаковки.

### Перевірте температуру в холодильнику з морозильною камерою

Перевірте температуру відсіку із замороженими продуктами в магазині, в якому ви купуєте заморожені продукти. Ця температура повинна бути нижче  $-18^{\circ}\text{C}$ .

### Ретельно вибирайте пакети

Переконайтеся, що упаковка заморожених продуктів знаходиться в ідеальному стані.

### **Купуйте заморожені продукти в останню чергу**

При поїздці до магазину або відвідинах супермаркету завжди купуйте заморожені продукти в останню чергу.

### **Тримайте заморожені продукти поряд**

Старайтеся, щоб заморожені продукти знаходилися поряд як під час покупки, так і по дорозі додому, оскільки це допомагає зберегти ці продукти охолодженими.

### **Укладайте продукти для зберігання відразу**

Не купуйте заморожені продукти, якщо ви не можете відразу їх заморозити. У більшості супермаркетів і в господарських магазинах можна купити спеціальні мішки з теплоізоляцією. У них заморожені продукти довше зберігаються холодними.

### **Розморожування заморожених продуктів**

Для деяких продуктів розморожування перед приготуванням не потрібне. Овочі і макаронні вироби можна кидати прямо в киплячу воду або в пароварку. Заморожені соуси і супи можна покласти в каструлю і обережно нагрівати до відтавання.

### **Заморожування свіжих продуктів, корисні поради**

Використовуйте якісні продукти і обробляйте їх якомога менше. Заморозуйте продукти в невеликих кількостях, вони скоріше замерзають, вимагають менше часу для відтавання і дозволяють вживати їх у потрібній кількості.

### **Заморожування свіжих продуктів**

Насамперед, оцініть кількість продуктів, які необхідно заморозити. При заморожуванні великої кількості свіжих продуктів не забудьте встановити регулятор на максимум. Це дозволить понизити температуру в морозильній камері (приблизно до  $-24^{\circ}\text{C}$ ), заморозити продукти швидше і допоможе зберегти їх цінні якості. Проте слід робити це економно, щоб зберегти енергію.

### **Підготовка до заморожування**

- Дайте приготованим продуктам повністю охолоти.
- Охолодіть продукти в холодильнику перед заморожуванням, якщо це можливо.

- Перед заморожуванням продуктів подумайте, як ви їх готуватимете.
- Не заморожуйте продукти в металевих контейнерах, тоді їх можна буде помістити в мікрохвильову піч прямо з морозильної камери.
- Користуйтеся спеціальними пакетами для заморожування, наявними в супермаркетах, плівкою для заморожування, поліетиленовими пакетами, пластмасовими контейнерами, алюмінієвою фольгою для кислих продуктів (наприклад, цитрусових).
- Не використовуйте тонку харчову плівку або скло. Не використовуйте вживані контейнери для харчових продуктів (якщо вони заздалегідь не були ретельно очищені).
- Випустіть з контейнера якомога більше повітря. Можна придбати спеціальний вакуумний насос, який висмоктує з упаковки зайве повітря.
- Залишайте невеликий «повітряний проміжок» при заморожуванні рідин, щоб забезпечити можливість їх розширення.
- Простір у морозильній камері буде використовуватись найефективніше при заморожуванні рідин (або твердих речовин з рідиною, наприклад, тушкованого м'яса) у вигляді квадратних блоків.

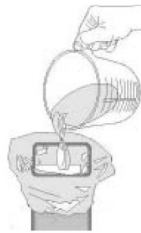

Цей процес називається «формуванням». Налийте рідину в поліетиленовий пакет, який знаходиться всередині прямокутного контейнера. Заморозьте її у такому вигляді, потім вийміть її з контейнера і щільно закрийте пакет.

### Рекомендовані терміни зберігання

Щоб визначити рекомендований термін зберігання продуктів харчування, звертайтеся до інформації, наданій на їх упаковці.



## РОЗМОРОЖУВАННЯ

З часом у певних областях холодильної і морозильної камери буде накопичуватись іній. Як тимчасова міра, цей іній слід вигрібати за допомогою пластмасового скребка. У ЖОДНОМУ РАЗІ не користуйтеся металевим або гострим інструментом.

Проте, приблизно раз на рік або коли товщина шару інею перевищує 5 мм, виникає необхідність повного розморожування, щоб підтримувати ефективну роботу холодильника з морозильною камерою. Воно повинне здійснюватися, якщо шар інею, що утворився, не можна

згребти або якщо він починає створювати перешкоди при зберіганні продуктів харчування.

Виберіть час, коли об'єм заморожених продуктів невеликий, і виконайте наступне:

- Вийміть заморожені продукти, вимкніть холодильник від електромережі і залиште його двері відкритими. В ідеалі заморожені продукти слід покласти в інший холодильник з морозильною камерою або у звичайний холодильник. Якщо це не є можливим, загорніть продукти спочатку в декілька аркушів газети або у великі рушники, а потім у товстий килимок або ковдру і покладіть у прохолодне місце.
- Відскребіть якомога більше інею, що намерзнув, пластмасовим скребком. Для прискорення процесу відтавання поставте в холодильник і морозильну камеру тарілки з гарячою водою. У міру відшарування твердого інею, видаляйте його пластмасовим скребком.
- Коли розморожування закінчиться, очистіть холодильник з морозильною камерою відповідно до опису.

### **Очищення холодильника з морозильною камерою зсередини**

Після розморожування необхідно очистити холодильник з морозильною камерою зсередини слабким розчином питної соди. Потім вийміть його теплою водою за допомогою вологої губки або тканини і витріть досуха.

Вийміть лотки в теплій мильній воді і повністю висушіть їх до повернення в холодильник з морозильною камерою. Конденсат утворюється на задній стінці холодильника; проте він зазвичай стікає по задній стінці в зливний отвір, розташований за лотком для овочів.

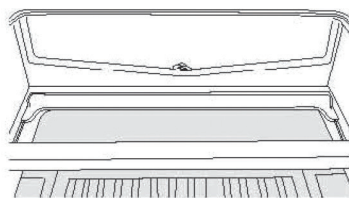

У цей зливний отвір має бути вставлена «лопатка для очищення». Це забезпечує захист від попадання маленьких шматочків харчових продуктів у каналізацію.

Після очищення холодильника зсередини і видалення всіх залишків їжі поблизу, переконайтеся за допомогою «лопатки для очищення», що отвір не заблокований.

## **Очищення холодильника з морозильною камерою зовні**

Для очищення холодильника з морозильною камерою зовні користуйтеся звичайним неабразивним м'яким засобом, розчиненим у теплій воді.

Решітка конденсатора на тильній стороні холодильника з морозильною камерою і суміжні компоненти можна очищати пилососом з використанням м'якої щітки-насадки.

Не користуйтеся жорсткими чистячими засобами, губками для промивки і розчинниками для очищення всіх частин холодильника з морозильною камерою.



## **ПОШУК І УСУНЕННЯ НЕСПРАВНОСТЕЙ ТА ТЕХНІЧНЕ ОБСЛУГОВУВАННЯ**

### **Вимкнення електроживлення**

Якщо при відновленні живлення внутрішня температура холодильника з морозильною камерою рівна  $-18^{\circ}\text{C}$  або нижче, ваші продукти знаходяться в безпеці.

Продукти в холодильнику з морозильною камерою залишаються замороженими приблизно протягом 18 годин при закритих дверях. Не відкривайте двері холодильника з морозильною камерою частіше, ніж це необхідно.

### **У холодильнику з морозильною камерою дуже холодно**

Можливо, ви випадково встановили регулятор термостата на вищу позицію.

### **У холодильнику з морозильною камерою дуже тепло**

Можливо, не працює компресор. Встановіть регулятор термостата в максимальне положення і почекайте декілька хвилин. Якщо немає шуму, що дзичить, він не працює. Зверніться до місцевого магазину, де була зроблена ваша покупка.

### **Холодильник з морозильною камерою не працює**

Переконайтеся, що він під'єднаний до електромережі і ввімкнений. Переконайтеся, що запобіжник у вилці не перегорів. Увімкніть у розетку інший електроприлад, наприклад, лампу, щоб перевірити чи працює розетка. Холодильник з морозильною камерою повинен бути встановлений у добре провітрюваному приміщенні з температурою навколишнього середовища від  $16^{\circ}\text{C}$  до  $32^{\circ}\text{C}$ . Не вмикайте холодильник з морозильною камерою протягом 10 хвилин.

## **Конденсат з'являється на зовнішній стороні холодильника з морозильною камерою**

Це може бути пов'язано зі зміною температури в приміщенні. Витріть залишки вологи. Якщо проблема не усунена, зверніться до місцевого магазину, де була зроблена ваша покупка.

## **Дзюрчання, свист**

Ці шуми викликаються циркуляцією рідкого холодагенту в системі охолодження. Вони стали виразнішими після впровадження газів, що не містять фреони (хлорфторвуглеці). Це не є несправністю і не впливає на якість роботи холодильника з морозильною камерою.

## **Дижчання, гул або пульсуючий звук**

Це звуки, які супроводжують роботу мотор-компресора при прокачуванні холодагенту по системі.

## **Обслуговування**

Цей виріб повинен обслуговуватися уповноваженим технічним фахівцем, при цьому повинні використовуватися лише оригінальні запасні частини.

У жодному разі не намагайтеся відремонтувати прилад самостійно. Виконання ремонту некомпетентними особами може привести до травм або до серйозних пошкоджень. Зверніться до місцевого магазину, де була зроблена ваша покупка.

Коли прилад не використовується протягом тривалого часу, від'єднайте його від електричної мережі, звільніть від всіх харчових продуктів і очистіть прилад, залишивши його двері відкритими, щоб запобігти появі неприємного запаху.

## **Заміна внутрішньої освітлювальної лампи**

1. Перед проведенням заміни лампочки встановіть регулятор термостата в положення "OFF", після чого відключіть мережу живлення.
2. Утримуючи підніміть кришку лампочки.
3. Вилучіть стару лампочку, відкрутивши її в напрямку проти годинникової стрілки.
4. Замініть нову лампочку (10 Вт), прикрутивши її за годинниковою стрілкою, та перевірте, що вона надійно закріплена у тримачі.

## **Перевішування дверей**

Щоб самостійно змінити напрям відкриття дверцят, будь ласка, виконайте наступні дії:

Необхідні інструменти: викрутка хрест/викрутка з прямим наконечником/шестигранний ключ.

- 1.a. Спочатку необхідно відкрутити всі гвинти кришки.
- b. Зніміть верхню кришку холодильника.

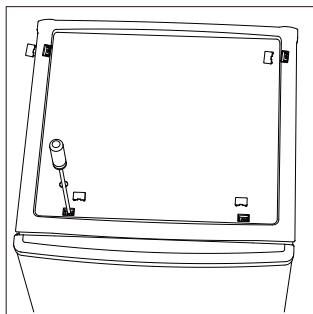

2. Відкрутіть верхню петлю та зніміть верхні двері.

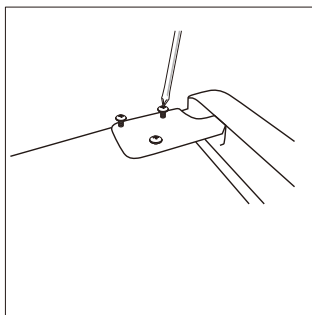

3. Відкрутіть болт викруткою і переверніть кронштейн шарніра, після чого прикріпіть болт до кронштейна шарніра.



- 4.а. Підніміть верхню кришку петлі на дверцяті холодильника і перенесіть її на ту сторону, на яку ви хочете встановити.



- b. Від'єднайте середній шарнір, знявши гвинти. Підніміть дверцята морозилки вгору і відсуньте їх.
- c. Зніміть кришки гвинтів і встановіть їх на протилежну сторону.

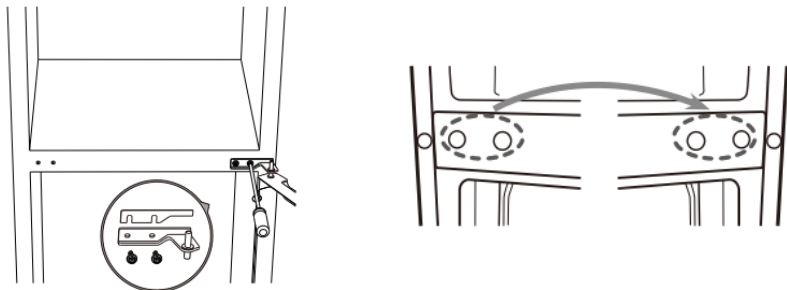

- 5.a. Обережно нахиліть холодильник. Для цієї операції необхідно залучити дві людини.

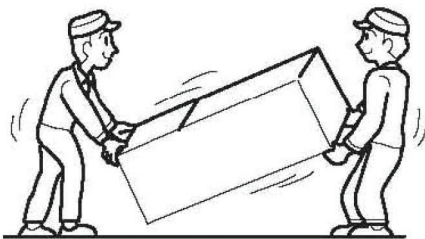

- b. Відкрутіть гвинти та нижній шарнір. Потім зніміть ніжки що регулюються з обох боків і прикріпіть їх до протилежної сторони.

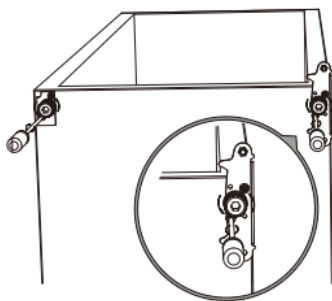

6. Зніміть гвинт з нижнього шарніра і встановіть його на протилежну сторону. Поставте назад дверцята морозилки.

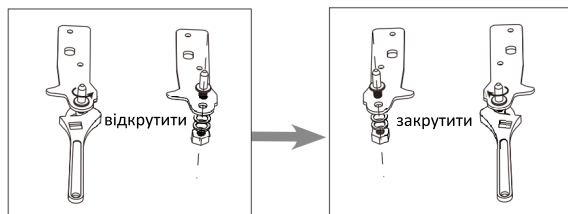

7. Поставивши дверцята холодильної камери, зафіксуйте середню петлю на протилежній стороні холодильника.

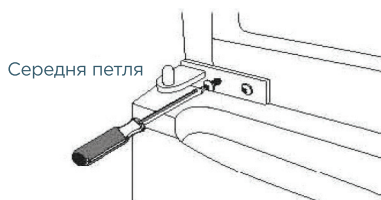

8. Поставте назад дверцята холодильника. Переконайтесь, що дверцята холодильника розташовані правильно по горизонталі та вертикалі так, щоб ущільнювачі були закриті з усіх боків, перш ніж остаточно затягнути верхній шарнір.
- a. Вставте кронштейн шарніра і прикрутіть його до верхньої частини холодильника.
- b. При необхідності використовуйте гайковий ключ.

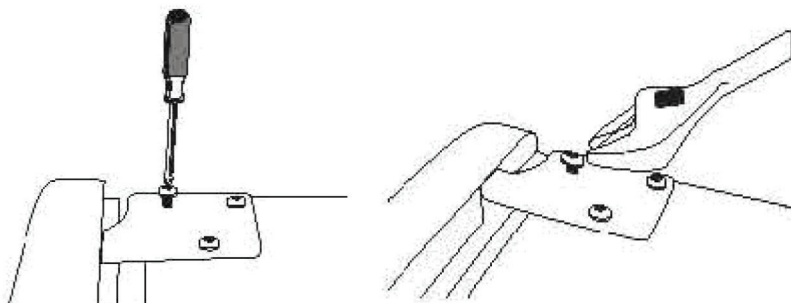

9. Поставте верхню кришку назад і зафіксуйте її гвинтами.

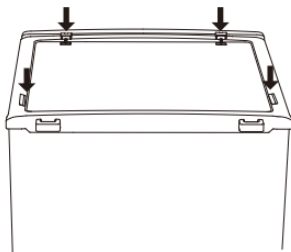

### УВАГА

Двічі переконайтеся, що двері правильно виставлені й ущільнення закриті з усіх боків. При необхідності, відрегулюйте горизонтальний рівень ніжками.

**ПРИМІТКА:** Якщо ви хочете перевісити двері на протилежну сторону, рекомендуємо звернутися до кваліфікованого фахівця. Перевішувати двері самостійно можна лише в тому разі, якщо ви впевнені, що маєте достатню кваліфікацію для виконання цієї роботи.

Усі зняті деталі повинні бути збережені, щоб виконати перевстановлення дверей. Холодильник з морозильною камерою слід встановлювати на тверду поверхню, щоб він не ковзав у процесі перевішування дверей.

Не кладіть холодильник з морозильною камерою плазом, оскільки це може привести до пошкодження системи охолодження. Переконайтеся, що холодильник вимкнений і порожній. Рекомендується залучати до збірки холодильника з морозильною камерою двох людей.



## ТЕХНІЧНІ ХАРАКТЕРИСТИКИ

Корисний об'єм:	182 л
Холодильна камера:	136 л
Морозильна камера:	46 л
Розморозка:	ручна
Напруга живлення:	220-240 В -
Частота електричної мережі:	50 Гц
Номінальна потужність:	85 Вт
Номінальний струм:	0.48 А
Клас енергозберігання:	A+
Клас захисту від ураження струмом:	I
Ступінь захисту оболонки:	IP21
Розмір без упаковки (В×Ш×Г):	1400×500×580 мм
Розмір з упаковкою (В×Ш×Г):	1445×530×618 мм
Вага нетто:	32 кг

Вага брутто:	36 кг
Колір:	білий
Матеріал корпусу:	метал
Комплектація:	холодильник, інструкція, гарантійний талон, лоток для яєць, лоток для льоду.



## МІКРОФІША

Торговельна марка	ERGO
Модель	MR-145
Категорія	7
Клас енергоефективності	A+
Енергоспоживання, кВт•г на рік	201
Об'єм відділення для зберігання свіжих продуктів (л)	136
Об'єм відділення для охолодження (л)	-
Об'єм низькотемпературного відділення для заморожування, маркованого чотирма зірочками (****) (л)	46
Маркування найхолоднішого відділення	****
Температура холодильного відділення (°C)	(0)-(+10)
Температура відділення для охолодження (°C)	-
Температура морозильного відділення (°C)	(-18)-(-24)
Відділення no frost	-
Час автономного живлення без споживання енергії (год)	18
Потужність заморожування (кг/24 год)	2,5
Кліматичний клас	N
Рівень звукової потужності (дБА)	42
Вбудовування приладу (так/ні)	Hi



## БЕЗПЕКА НАВКОЛИШНЬОГО СЕРЕДОВИЩА. УТИЛІЗАЦІЯ

Ви можете допомогти в охороні навколишнього середовища! Будь ласка, дотримуйтесь місцевих правил: передавайте непрацююче електричне обладнання у відповідний центр утилізації відходів.

Якщо пристрій буде пошкоджений без можливості ремонту, утилізуйте його відповідно до місцевих правил утилізації обладнання.

Перед тим, як утилізувати пристрій, зніміть дверцята, щоб уникнути можливості того, що в ньому опиняться закриті діти.

У жодному разі не можна просто викинути пристрій.

### Попередження!!!

Повторне ввімкнення приладу після його вимикання власником за його бажанням або при необхідності, також при спрацьовуванні пристрою безпеки, можна здійснювати з інтервалом не менше 10 хвилин. Порушення цього правила може призвести до виходу з ладу даного приладу.

## ЗБЕРЕЖЕННЯ ЕНЕРГІЇ

Конфігурація даного приладу розрахована на максимально ефективне використання електроенергії. Зміна конфігурації полиць та інших аксесуарів може призвести до зниження енергоефективності.



## ІНФОРМАЦІЯ ПРО ВИРОБНИКА

Виробник: ХОМА ЕПЛАІЕНС КО., ЛТД. Адреса: Норд Донгфу Роуд 54, Наньтоу, Чжуншань, Гуандун, 528427, Китай.

Імпортер (приймає претензії від споживача): ТОВ «ЮК ДИСТРИБЬЮШН». Адреса: 04112, Україна, м. Київ, вул. Дорогожицька, 1.

Рекомендується зберігати в сухому прохолодному місці, уникати попадання прямого сонячного проміння. Правила та умови ефективного і безпечного використання товару вказані в інструкції з експлуатації. Якість товару відповідає вимогам технічних регламентів, встановлених законодавством України. Декларацію запитуйте у продавця. Умови гарантії та гарантійний термін дивіться у гарантійному талоні. Строк служби — 4 роки. З питань щодо сервісного обслуговування звертайтеся за телефоном гарячої лінії ERGO в Україні 0 (800) 501 643 (усі дзвінки зі стаціонарних телефонів в Україні безкоштовні цілодобово) або дивіться на сайті [www.ergo-ua.com](http://www.ergo-ua.com).

[www.ergo-ua.com](http://www.ergo-ua.com).



# ergo

Для оформлення гарантії на виріб, скористайтесь електронною формою гарантійного талону за QR кодом нижче.

